



317 GC

Hydraulikbagger

Technische Daten

Konfigurationen und Funktionen können je nach Region unterschiedlich sein. Bitte wenden Sie sich bezüglich der Verfügbarkeit in Ihrer Region an Ihren Cat®-Händler.

Inhaltsverzeichnis

Technische Daten	2
Motor	2
Gewichte	2
Kette	2
Antrieb	2
Hydrauliksystem	2
Füllmengen	2
Normen	2
Geräuschpegel	2
Klimaanlagensystem	2
Einsatzgewichte und Bodendrücke	3
Gewicht der Hauptbauteile	3
Abmessungen	4
Arbeitsbereiche	5
Arbeitsbereiche der Schilde	6
Hubvermögen Standardausleger:	
mit Schild	7
Ohne Polterschild	9
Löffel – technische Daten und Kompatibilität	15
Anbaugeräte-Zuordnung	17
Standard- und Sonderausrüstung	21
Vom Händler montierte Kits und Anbaugeräte	23
Umwelterklärung zum Modell 317 GC	24

Hydraulikbagger 317 GC Technische Daten

Motor

Motormodell	Cat® C3.6	
Nennleistung		
ISO 9249	89 kW	119 hp
ISO 9249 (DIN)	121 hp (metrische Einheit)	
Motorleistung		
ISO 14396	90 kW	121 hp
ISO 14396 (DIN)	122 hp (metrische Einheit)	
Bohrung	98 mm	4"
Hub	120 mm	5"
Hubraum	3,6 l	220 in ³
Eignung für Biodiesel	Bis zu 20 % ⁽¹⁾	

- Erfüllt die Emissionsnormen EPA Tier 4 Final (USA) und Stufe V (EU).
- Keine Drosselung der Motorleistung bei Höhenlagen unter 3000 m (9840') erforderlich.
- Die angegebene Leistung wird gemäß der zum Herstellungszeitpunkt gültigen Norm ermittelt.
- Die angegebene Nettoleistung wurde am Schwungrad gemessen. Bei der Messung war der Motor mit Lüfter, Lufteinlasssystem, Abgassystem und Drehstromgenerator ausgestattet.
- Motordrehzahl bei 2400/min.

⁽¹⁾ Cat-Dieselmotoren müssen mit Dieselmotoren mit extrem niedrigem Schwefelgehalt (ULSD, Ultra Low Sulfur Diesel) mit höchstens 15 ppm Schwefel oder einer Mischung aus ULSD und folgenden Kraftstoffen mit geringerem Schwefelgehalt** betrieben werden (Maximalangaben folgen):

- ✓ 20 % Biodiesel FAME (Fatty Acid Methyl Ester, Fettsäure-Methylester)*
- ✓ 100 % "Renewable Diesel", HVO (Hydrotreated Vegetable Oil, hydriertes Pflanzenöl) und GTL-Kraftstoffe (Gas-to-Liquid, Kraftstoff aus Erdgas)

Siehe Anleitung zur Gewährleistung einer erfolgreichen Anwendung. Wenden Sie sich an Ihren Cat-Händler oder lesen Sie "Caterpillar Machine Fluids Recommendations" (SEBU6250), um weitere Informationen zu erhalten.

*Motoren ohne Ausstattung zur Nachbehandlung können höhere Beimischungen verwenden, d. h. bis zu 100 % Biodiesel (wenden Sie sich bei Verwendung von Beimischungen mit mehr als 20 % Biodiesel an Ihren Cat-Händler).

**Die Treibhausgase in den Auspuffemissionen von Kraftstoffen mit geringeren Schadstoffemissionen entsprechen quasi denen traditioneller Kraftstoffe.

Schwenkwerk

Schwenkgeschwindigkeit*	8,7/min	
Max. Schwenkmoment	61 kN·m	44.991 lbf·ft

*Bei Maschinen mit CE-Kennzeichnung kann der Standardwert geringer eingestellt sein.

Gewichte

Einsatzgewicht	17.100 kg	37.600 lb
----------------	-----------	-----------

- Langes Laufwerk, Standardausleger, Stiel R2.9 (9'6"), GD-Schaufel (1,00 m³, 1,31 yd.³), Dreistegbodenplatten (500 mm, 20") und Kontergewicht (3,05 t, 6720 lb).

Kette

Standardbodenplattenbreite	500 mm	20"
Optionale Bodenplattenbreite	600 mm	24"
Optionale Bodenplattenbreite	700 mm	28"
Anzahl der Bodenplatten (je Seite)	44	
Anzahl der Laufrollen (je Seite)	7	
Anzahl der Tragrollen (je Seite)	2	

Antrieb

Steigfähigkeit	35°/70 %	
Höchstgeschwindigkeit	5,3 km/h	3,3 mph
Max. Zugkraft	157 kN	35.295 lbf

Hydrauliksystem

Hauptsystem – max. Volumenstrom – Arbeitshydraulik	296 l/min	78 Gall./min
Höchstdruck – Ausrüstung	35.000 kPa	5.075 psi
Höchstdruck – Fahren	35.000 kPa	5.075 psi
Höchstdruck – Schwenken	25.800 kPa	3.741 psi
Auslegerzylinder – Bohrung	110 mm	4"
Auslegerzylinder – Hub	1.193 mm	47"
Stielzylinder – Bohrung	120 mm	5"
Stielzylinder – Hub	1.331 mm	52"
Löffelzylinder – Bohrung	105 mm	4"
Löffelzylinder – Hub	1.039 mm	41"

Füllmengen

Kraftstofftankinhalt	271 l	71,6 Gall.
Kühlsystem	22 l	5,8 Gall.
Motoröl	11 l	2,9 Gall.
Seitenantrieb (jeweils)	6 l	1,6 Gall.
Hydrauliksystem (einschließlich Tank)	94 l	24,8 Gall.
Hydrauliktank	87 l	23,0 Gall.
DEF-Tank (Diesel Exhaust Fluid, Abgasreinigungsflüssigkeit)	22 l	5,9 Gall.

Normen

Bremsen	ISO 10265:2008
Fahrerkabine/ Überrollschutzaufbau (ROPS, Rollover Protective Structure)	ISO 12117-2:2008
Fahrerkabine/Bedienerschutzeinrichtung (optional)	ISO 10262:1998 (Level II)

Geräuschpegel

ISO 6395:2008 (außen)	101 dB(A)
ISO 6396:2008 (in der Fahrerkabine)	70 dB(A)

- Bei längerem Betrieb der Maschine ohne Fahrerkabine, mit nicht ordnungsgemäß gewarteter Fahrerkabine oder mit geöffneten Türen/Fenstern bzw. in lauter Umgebung ist möglicherweise ein Gehörschutz erforderlich.

Klimaanlagensystem

Das Klimaanlagensystem dieser Maschine enthält das fluoridierte Treibhausgas R134a als Kältemittel (Erderwärmungspotenzial = 1.430). In der Anlage befinden sich 0,9 kg Kältemittel, was einer CO₂-Produktion von 1287 Tonnen entspricht.

Technische Daten zum Hydraulikbagger 317 GC

Einsatzgewichte und Bodendruck

	Dreistegbodenplatten 500 mm (20")		Dreistegbodenplatten 600 mm (24")		Dreistegbodenplatten 700 mm (28")		Dreistegbodenplatten 790 mm (31")	
	Gewicht kg (lb)	Bodendruck kPa (psi)	Gewicht kg (lb)	Bodendruck kPa (psi)	Gewicht kg (lb)	Bodendruck kPa (psi)	Gewicht kg (lb)	Bodendruck kPa (psi)
Grundmaschine mit 3,05 mt (6720 lb) Kontergewicht und langem Laufwerk								
Standardausleger + Stiel R2.6 (8'6") + GD-Schaufel (1,0 m ³ , 1,31 yd ³)	17.000 (37.500)	48,3 (7,0)	17.200 (38.000)	40,8 (5,9)	17.500 (38.500)	35,4 (5,1)	17.800 (39.300)	32,1 (4,7)
Standardausleger + Stiel R2.9 (9'6") + GD-Schaufel (1,0 m ³ , 1,31 yd ³)	17.100 (37.600)	48,5 (7,0)	17.300 (38.100)	40,9 (5,9)	17.500 (38.600)	35,6 (5,2)	17.900 (39.500)	32,2 (4,7)
Standardausleger + Stiel R2.6 (8'6") + GD-Schaufel (1,0 m ³ , 1,31 yd ³) + Polterschild	17.900 (39.400)	48,5 (7,0)	18.100 (39.900)	48,5 (7,0)	18.400 (40.500)	48,5 (7,0)	18.700 (41.300)	48,5 (7,0)
Standardausleger + Stiel R2.9 (9'6") + GD-Schaufel (1,0 m ³ , 1,31 yd ³) + Polterschild	17.900 (39.500)	48,5 (7,0)	18.200 (40.100)	48,5 (7,0)	—	—	—	—

Alle Einsatzgewichte einschließlich 90 % vollem Kraftstofftank und 75 kg (165 lb) schwerem Fahrer.

Gewicht der Hauptbauteile

	kg	lb
Basismaschine (mit 3,05 mt [6720 lb] Kontergewicht, Oberwagen [inklusive Schwenkrahmen], langem Laufwerk – jedoch ohne Ausleger, Stiel, Löffel, Auslegerzylinder, Stielzylinder, Löffelzylinder, Ketten, 90 % vollen Kraftstofftank und einen 75 kg [165 lb] schweren Fahrer).	11.430	25.200
Bodenplatten:		
Dreistegbodenplatten, 500 mm (20")	2.110	4.660
Dreistegbodenplatten, 600 mm (24")	2.340	5.160
Dreistegbodenplatten mit zusätzlichen Stufen, 700 mm (28")	2.580	5.680
Versetzte Dreistegbodenplatten mit zusätzlichen Stufen, 790 mm (31")	2.970	6.550
Zwei Auslegerzylinder	300	670
Gewicht eines zu 90 % gefüllten Kraftstofftanks und 75 kg (165 lb) schweren Fahrers	300	660
Kontergewicht:		
Kontergewicht 3,05 t (6720 lb)	3.050	6.720
Schwenkrahmen	1.690	3.720
Laufwerk:		
Grundrahmen mit langem Laufwerk	3.900	8.600
Ausleger (inklusive Leitungen, Bolzen, Stielzylinder):		
Standardausleger (5,1 m/16'9")	1.320	2.910
Stiel (mit Leitungen, Bolzen, Löffelzylinder und Löffelumlenkung):		
Standardstiel (R2.6, 8'6")	810	1.780
Standardstiel (R2.9 m/9'6")	880	1.930
Löffel (ohne Gestänge):		
Universallöffel 1,00 m ³ (1,31 yd ³)	740	1.620
Schnellwechsler:		
Schnellwechsler mit Bolzengreifer	260	580

Technische Daten zum Hydraulikbagger 317 GC

Abmessungen

Alle Abmessungen sind ungefähre Angaben und können je nach Auswahl des Löffels variieren.

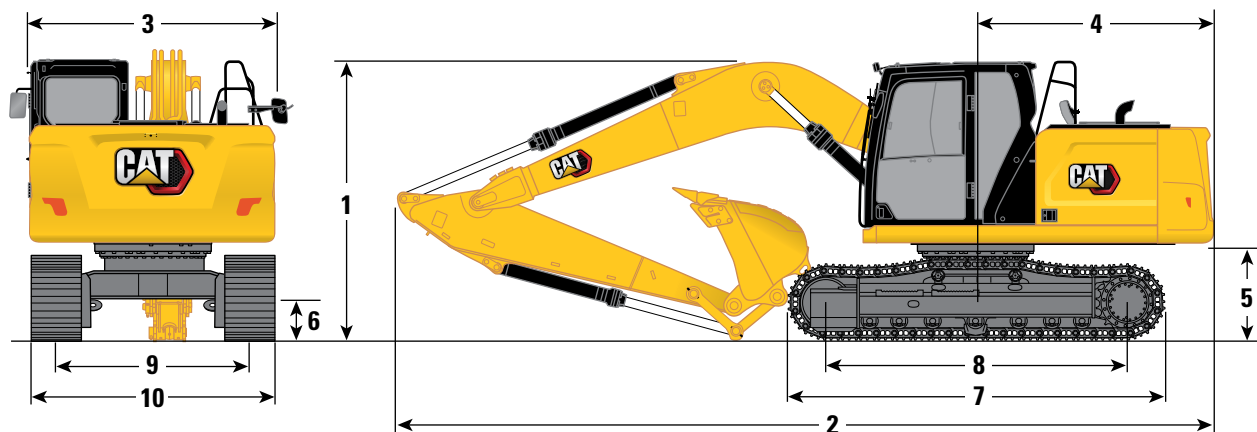

Auslegeroption

Standardausleger 5,1 m (16'9")

Stieloptionen

Standardstiel R2.6 (8'6")

Standardstiel R2.9 (9'6")

1 Maschinenhöhe:

Höhe – Oberkante Fahrerkabine	2.930 mm	9'7"	2.930 mm	9'7"
Oberer Rand der Höhe der Bedienerschutzeinrichtung	3.070 mm	10'1"	3.070 mm	10'1"
Handlaufhöhe	2.940 mm	9'8"	2.940 mm	9'8"
Mit montiertem Ausleger/Stiel/Löffel (mit Stielzylinderleitungen)	2.980 mm	9'9"	3.040 mm	9'11"
Mit montiertem Ausleger/Stiel (mit Stielzylinderleitungen)	2.880 mm	9'5"	2.920 mm	9'7"
Mit montiertem Ausleger (mit Stielzylinderleitungen)	2.460 mm	8'1"	2.460 mm	8'1"

2 Maschinenlänge:

Mit montiertem Ausleger/Stiel/Löffel (mit Stielzylinderleitungen)	8.560 mm	28'1"	8.570 mm	28'1"
Mit montiertem Ausleger/Stiel (mit Stielzylinderleitungen)	8.530 mm	27'11"	8.550 mm	28'1"
Mit montiertem Ausleger (mit Stielzylinderleitungen)	7.560 mm	24'10"	7.560 mm	24'10"

Maschinenlänge (mit Schild, Schild hinten)

Mit montiertem Ausleger/Stiel/Löffel (mit Stielzylinderleitungen)	8.600 mm	28'2"	8.620 mm	28'3"
Mit montiertem Ausleger/Stiel (mit Stielzylinderleitungen)	8.570 mm	28'1"	8.600 mm	28'2"
Mit montiertem Ausleger (mit Stielzylinderleitungen)	7.670 mm	25'2"	7.670 mm	25'2"

3 Oberwagenbreite

	2.540 mm	8'4"	2.540 mm	8'4"
--	----------	------	----------	------

4 Heckschwenkradius:

Kontergewicht 3,05 t (6720 lb)	2.500 mm	8'2"	2.500 mm	8'2"
--------------------------------	----------	------	----------	------

5 Lichte Höhe bis Kontergewicht

	1.010 mm	3'4"	1.010 mm	3'4"
--	----------	------	----------	------

6 Bodenfreiheit

	430 mm	1'5"	430 mm	1'5"
--	--------	------	--------	------

7 Kettenlänge

	3.970 mm	13'0"	3.970 mm	13'0"
--	----------	-------	----------	-------

8 Tragende Kettenlänge

	3.170 mm	10'5"	3.170 mm	10'5"
--	----------	-------	----------	-------

9 Spurweite

	1.990 mm	6'6"	1.990 mm	6'6"
--	----------	------	----------	------

10 Laufwerkbreite:

500 mm (20") Bodenplatten	2.490 mm	8'2"	2.490 mm	8'2"
600 mm (24") Bodenplatten	2.590 mm	8'6"	2.590 mm	8'6"
Bodenplatten 700 mm (28") (mit Stufen)	2.690 mm	8'10"	2.690 mm	8'10"
Bodenplatten (mit Stufen) 790 mm (31")	2.870 mm	9'5"	2.870 mm	9'5"

Löffeltyp

GD

GD

Löffelinhalt	1,00 m ³	1,31 yd ³	0,76 m ³	0,99 yd ³
Löffelschwenkradius	1.390 mm	4'7"	1.390 mm	4'7"

Technische Daten zum Hydraulikbagger 317 GC

Arbeitsbereiche

Alle Abmessungen sind ungefähre Angaben und können je nach Auswahl des Löffels variieren.

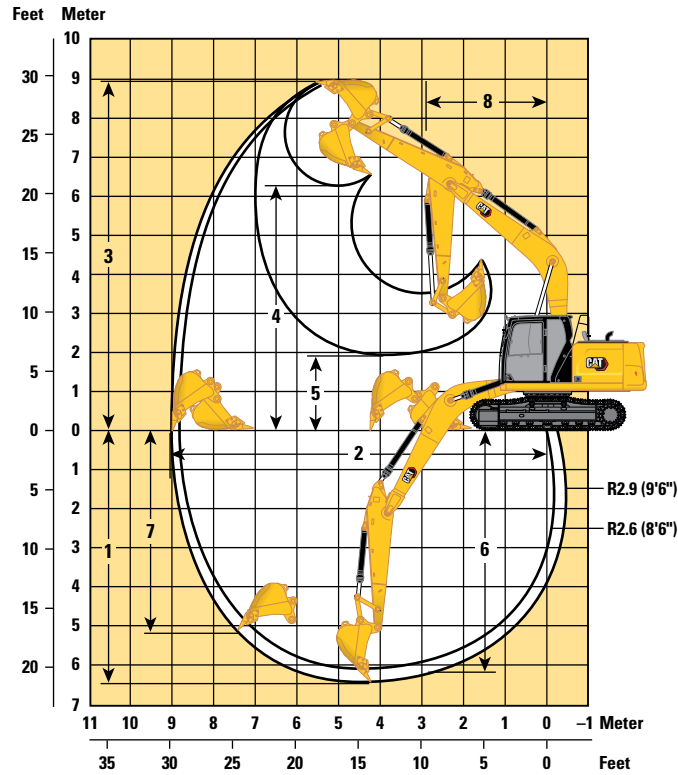

Auslegeroption

Standardausleger
5,1 m (16'9")

Stieloptionen

Standardstiel
R2.6 (8'6")

Standardstiel
R2.9 (9'6")

	Standardstiel R2.6 (8'6")		Standardstiel R2.9 (9'6")	
1 Maximale Grabtiefe	6.100 mm	20'0"	6.400 mm	21'0"
2 Max. Reichweite auf Standebene	8.790 mm	28'10"	9.010 mm	29'7"
3 Maximale Einsteckhöhe	8.940 mm	29'4"	8.900 mm	29'2"
4 Max. Ladehöhe	6.270 mm	20'7"	6.280 mm	20'7"
5 Min. Ladehöhe	2.290 mm	7'6"	1.990 mm	6'6"
6 Max. Grabtiefe bei Sohlenlänge 2440 mm (8'0")	5.880 mm	19'3"	6.170 mm	20'3"
7 Max. Grabtiefe an der Vertikalwand	4.980 mm	16'4"	4.960 mm	16'3"
8 Minimaler Radius der Arbeitsausrüstung	2.980 mm	9'9"	2.940 mm	9'8"
Losbrechkraft (ISO)	123 kN	27.650 lbf	123 kN	27.650 lbf
Reißkraft (ISO)	80 kN	17.980 lbf	75 kN	16.860 lbf
Löffeltyp	GD		GD	
Löffelinhalt	1,00 m ³	1,31 yd ³	0,76 m ³	0,99 yd ³
Löffelschwenkradius	1.390 mm	4'7"	1.390 mm	4'7"

Technische Daten zum Hydraulikbagger 317 GC

Arbeitsbereiche der Schilde

Alle Abmessungen sind ungefähre Angaben und können je nach Auswahl des Löffels variieren.

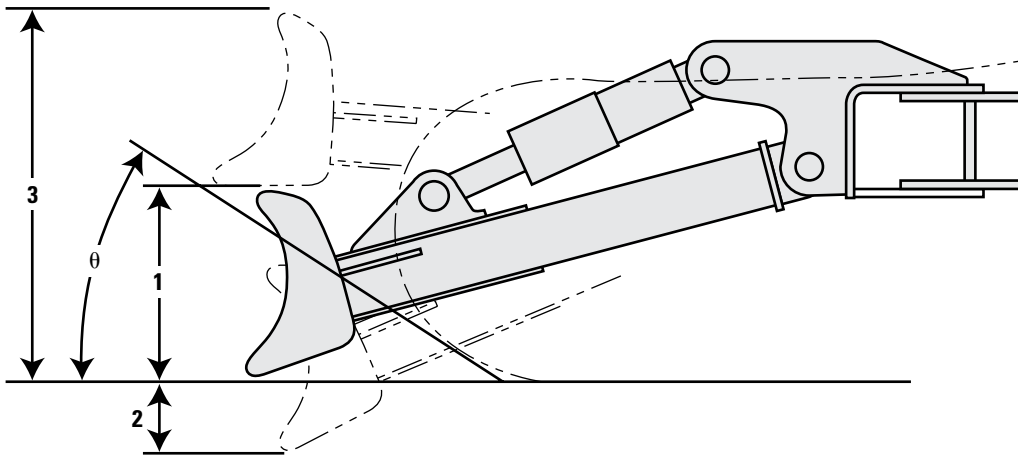

Schild-Optionen	2500 mm (8'2")		2600 mm (8'6")		2700 mm (8'10")	
1 Schildhöhe	614 mm	2'0"	614 mm	2'0"	614 mm	2'0"
2 Maximale Absenktiefe vom Boden aus	518 mm	1'8"	518 mm	1'8"	518 mm	1'8"
3 Maximale Hubhöhe über dem Boden	976 mm	3'2"	976 mm	3'2"	976 mm	3'2"
θ Böschungswinkel	23,5°		23,5°		23,5°	

Technische Daten zum Hydraulikbagger 317 GC

Traglasten mit Standardausleger – Kontergewicht: 3,05 mt (6.720 lb) – ohne Löffel

Schild 2700 mm (8'10")

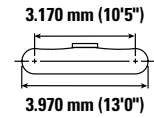
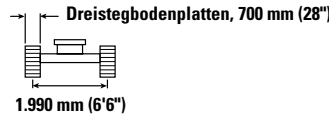
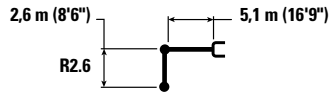

		1.500 mm/5'0"		3.000 mm/10'0"		4.500 mm/15'0"		6.000 mm/20'0"		7.500 mm/25'0"		mm "		
7.500 mm 25'0"	kg lb					*7.700 *7.700						*3.350 *7.450	*3.350 *7.450	4.770 15'01"
6.000 mm 20'0"	kg lb							*3.600 *6.650	3.550 *6.650			*2.950 *6.450	*2.950 *6.450	6.190 20'00"
4.500 mm 15'0"	kg lb					*4.650 *10.050	*4.650 *10.050	*4.300 *9.450	3.500 7.500			*2.850 *6.200	2.750 6.050	7.020 22'10"
3.000 mm 10'0"	kg lb			*8.900 *18.900	*8.900 *18.900	*5.900 *12.700	5.100 11.000	*4.850 *10.500	3.350 7.250			*2.900 *6.300	2.450 5.350	7.450 24'04"
1.500 mm 5'0"	kg lb					*7.250 *15.600	4.800 10.300	4.950 10.650	3.200 6.950	*3.500 2.350		*3.050 *6.750	2.300 5.100	7.560 24'09"
0 mm 0	kg lb			*6.200 *14.200	*6.200 *14.200	7.400 15.950	4.550 9.850	4.800 10.350	3.100 6.700			*3.450 *7.600	2.350 5.200	7.370 24'02"
-1.500 mm -5'0"	kg lb	*5.650 *12.650	*5.650 *12.650	*10.050 *22.950	8.250 17.700	7.350 15.750	4.500 9.700	4.750 10.250	3.050 6.600			4.000 8.750	2.600 5.700	6.850 22'04"
-3.000 mm -10'0"	kg lb	*9.900 *22.300	*9.900 *22.300	*10.750 *23.250	8.350 17.950	7.400 15.900	4.550 9.800					4.950 11.000	3.200 7.100	5.900 19'02"
-4.500 mm -15'0"	kg lb			*7.750 *16.400	*7.750 *16.400							*5.450 *11.900	5.200 11.900	4.240 13'06"

Traglasten mit Standardausleger – Kontergewicht: 3,05 mt (6.720 lb) – ohne Löffel

Schild 2600 mm (8'6")

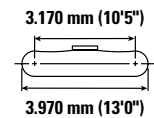
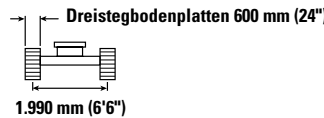
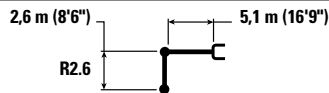

		1.500 mm/5'0"		3.000 mm/10'0"		4.500 mm/15'0"		6.000 mm/20'0"		7.500 mm/25'0"		mm "		
7.500 mm 25'0"	kg lb					*7.700 *7.700						*3.350 *7.450	*3.350 *7.450	4.770 15'01"
6.000 mm 20'0"	kg lb							*3.600 *6.650	3.500 *6.650			*2.950 *6.450	*2.950 *6.450	6.190 20'00"
4.500 mm 15'0"	kg lb					*4.650 *10.050	*4.650 *10.050	*4.300 *9.450	3.450 7.450			*2.850 *6.200	2.700 5.950	7.020 22'10"
3.000 mm 10'0"	kg lb			*8.900 *18.900	*8.900 *18.900	*5.900 *12.700	5.050 10.900	*4.850 *10.500	3.350 7.150			*2.900 *6.300	2.400 5.250	7.450 24'04"
1.500 mm 5'0"	kg lb					*7.250 *15.600	4.700 10.150	4.900 10.500	3.200 6.850	*3.500 2.300		*3.050 *6.750	2.300 5.000	7.560 24'09"
0 mm 0	kg lb			*6.200 *14.200	*6.200 *14.200	7.350 15.750	4.500 9.700	4.750 10.200	3.050 6.600			*3.450 *7.600	2.350 5.100	7.370 24'02"
-1.500 mm -5'0"	kg lb	*5.650 *12.650	*5.650 *12.650	*10.050 *22.950	8.150 17.450	7.250 15.550	4.450 9.550	4.700 10.100	3.000 6.500			3.950 8.650	2.550 5.600	6.850 22'04"
-3.000 mm -10'0"	kg lb	*9.900 *22.300	*9.900 *22.300	*10.750 *23.250	8.250 17.750	7.300 15.700	4.500 9.650					4.900 10.850	3.150 7.000	5.900 19'02"
-4.500 mm -15'0"	kg lb			*7.750 *16.400	*7.750 *16.400							*5.450 *11.900	5.150 11.750	4.240 13'06"



ISO 10567:2007



* Die Last wird nicht durch die Kipplast, sondern durch die hydraulische Traglast begrenzt. Die angegebenen Lasten entsprechen der Norm ISO 10567:2007 für die Traglast von Hydraulikbaggern. Sie betragen maximal 87 % der hydraulischen Traglast oder 75 % der Kipplast. Das Gewicht aller zusätzlichen Hubeinrichtungen muss von den oben angegebenen Traglasten abgezogen werden. Die Traglasten gelten für eine auf festem, eben tragendem Grund stehende Maschine. Der Einsatz von Arbeitsgeräte-Anbringungsstellen zum Umschlagen bzw. Heben von Objekten kann die Hubeistung der Maschine beeinflussen.

Die Traglast ändert sich bei den verschiedenen lieferbaren Bodenplatten um höchstens ±5 %.

Spezifische Produktbeschreibungen sind dem entsprechenden Betriebs- und Wartungshandbuch zu entnehmen.

Technische Daten zum Hydraulikbagger 317 GC

Traglasten mit Standardausleger – Kontergewicht: 3,05 mt (6.720 lb) – ohne Löffel

Schild 2500 mm (8'2")

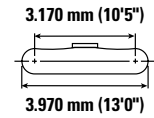
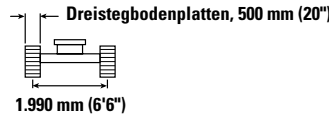
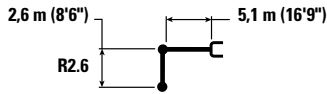

		1.500 mm/5'0"		3.000 mm/10'0"		4.500 mm/15'0"		6.000 mm/20'0"		7.500 mm/25'0"		mm /"		
7.500 mm 25'0"	kg lb					*7.700 *7.700						*3.350 *7.450	*3.350 *7.450	4.770 15'01"
6.000 mm 20'0"	kg lb							*3.600 *6.650	3.450 *6.650			*2.950 *6.450	*2.950 *6.450	6.190 20'00"
4.500 mm 15'0"	kg lb					*4.650 *10.050	*4.650 *10.050	*4.300 *9.450	3.400 7.350			*2.850 *6.200	2.650 5.900	7.020 22'10"
3.000 mm 10'0"	kg lb			*8.900 *18.900	*8.900 *18.900	*5.900 *12.700	5.000 10.750	*4.850 *10.500	3.300 7.050			*2.900 *6.300	2.350 5.200	7.450 24'04"
1.500 mm 5'0"	kg lb					*7.250 *15.600	4.650 10.050	4.850 10.350	3.150 6.750	3.450	2.300	*3.050 *6.750	2.250 4.950	7.560 24'09"
0 mm 0	kg lb			*6.200 *14.200	*6.200 *14.200	7.250 15.550	4.450 9.600	4.700 10.100	3.050 6.500			*3.450 *7.600	2.300 5.050	7.370 24'02"
-1.500 mm -5'0"	kg lb	*5.650 *12.650	*5.650 *12.650	*10.050 *22.950	8.050 17.250	7.150 15.350	4.400 9.450	4.650 10.000	3.000 6.400			3.900 8.550	2.550 5.550	6.850 22'04"
-3.000 mm -10'0"	kg lb	*9.900 *22.300	*9.900 *22.300	*10.750 *23.250	8.150 17.500	7.200 15.500	4.450 9.550					4.850 10.750	3.100 6.900	5.900 19'02"
-4.500 mm -15'0"	kg lb			*7.750 *16.400	*7.750 *16.400							*5.450 *11.900	5.050 11.600	4.240 13'06"

Traglasten mit Standardausleger – Kontergewicht: 3,05 mt (6.720 lb) – ohne Löffel

Schild 2.700 mm (8'10")

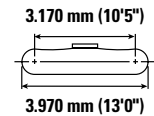
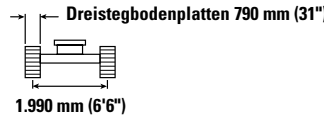
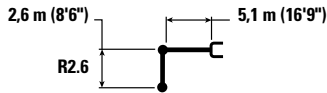

		1.500 mm/5'0"		3.000 mm/10'0"		4.500 mm/15'0"		6.000 mm/20'0"		7.500 mm/25'0"		mm /"		
7.500 mm 25'0"	kg lb					*7.700 *7.700						*3.350 *7.450	*3.350 *7.450	4.770 15'01"
6.000 mm 20'0"	kg lb							*3.600 *6.650	*3.600 *6.650			*2.950 *6.450	*2.950 *6.450	6.190 20'00"
4.500 mm 15'0"	kg lb					*4.650 *10.050	*4.650 *10.050	*4.300 *9.450	3.550 7.650			*2.850 *6.200	2.800 6.150	7.020 22'10"
3.000 mm 10'0"	kg lb			*8.900 *18.900	*8.900 *18.900	*5.900 *12.700	5.200 11.200	*4.850 *10.500	3.450 7.400			*2.900 *6.300	2.500 5.450	7.450 24'04"
1.500 mm 5'0"	kg lb					*7.250 *15.600	4.850 10.500	5.050 10.850	3.300 7.050	*3.500	2.400	*3.050 *6.750	2.350 5.200	7.560 24'09"
0 mm 0	kg lb			*6.200 *14.200	*6.200 *14.200	7.600 16.300	4.650 10.050	4.950 10.600	3.150 6.800			*3.450 *7.600	2.400 5.300	7.370 24'02"
-1.500 mm -5'0"	kg lb	*5.650 *12.650	*5.650 *12.650	*10.050 *22.950	8.400 18.050	7.500 16.100	4.600 9.900	4.850 10.500	3.150 6.750			4.050 8.950	2.650 5.800	6.850 22'04"
-3.000 mm -10'0"	kg lb	*9.900 *22.300	*9.900 *22.300	*10.750 *23.250	8.550 18.300	*7.450 *16.050	4.650 10.000					5.050 11.250	3.250 7.250	5.900 19'02"
-4.500 mm -15'0"	kg lb			*7.750 *16.400	*7.750 *16.400							*5.450 *11.900	5.300 11.900	4.240 13'06"



ISO 10567:2007



*Die Last wird nicht durch die Kipplast, sondern durch die hydraulische Traglast begrenzt. Die angegebenen Lasten entsprechen der Norm ISO 10567:2007 für die Traglast von Hydraulikbaggern. Sie betragen maximal 87 % der hydraulischen Traglast oder 75 % der Kipplast. Das Gewicht aller zusätzlichen Hubeinrichtungen muss von den oben angegebenen Traglasten abgezogen werden. Die Traglasten gelten für eine auf festem, eben tragendem Grund stehende Maschine. Der Einsatz von Arbeitsgeräte-Anbringungsstellen zum Umschlagen bzw. Heben von Objekten kann die Hubleistung der Maschine beeinflussen.

Die Traglast ändert sich bei den verschiedenen lieferbaren Bodenplatten um höchstens ±5 %.

Spezifische Produktbeschreibungen sind dem entsprechenden Betriebs- und Wartungshandbuch zu entnehmen.

Technische Daten zum Hydraulikbagger 317 GC

Traglasten mit Standardausleger – Kontergewicht: 3,05 mt (6.720 lb) – ohne Löffel

Schild 2.700 mm (8'10")

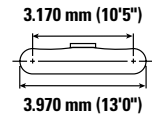
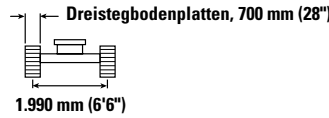
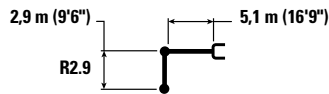

		1.500 mm/5'0"		3.000 mm/10'0"		4.500 mm/15'0"		6.000 mm/20'0"		7.500 mm/25'0"		mm "		
7.500 mm 25'0"	kg lb											*2.950 *6.600	*2.950 *6.600	5.100 16'02"
6.000 mm 20'0"	kg lb							*3.650 *7.450	3.600 *7.450			*2.650 *5.900	*2.650 *5.900	6.450 20'11"
4.500 mm 15'0"	kg lb							*4.050 *8.850	3.500 7.550			*2.600 *5.700	2.600 *5.700	7.240 23'07"
3.000 mm 10'0"	kg lb			*8.000 *17.050	*8.000 *17.050	5.550 *11.950	5.150 11.100	*4.600 *10.000	3.350 7.250	*3.350 *6.200	2.400 5.100	*2.700 *5.850	2.300 5.100	7.660 25'01"
1.500 mm 5'0"	kg lb			*6.950 *16.650	*6.950 *16.650	*6.950 *14.950	4.800 10.300	4.950 10.600	3.200 6.900	3.550 7.600	2.350 5.000	*2.900 *6.300	2.200 4.850	7.780 25'05"
0 mm 0	kg lb			*6.950 *15.950	*6.950 *15.950	7.400 15.900	4.550 9.800	4.800 10.300	3.100 6.600	3.500	2.250	*3.250 *7.150	2.250 4.900	7.590 24'10"
-1.500 mm -5'0"	kg lb	*5.650 *12.550	*5.650 *12.550	*10.000 *22.750	8.150 17.450	7.300 15.650	4.450 9.600	4.750 10.150	3.000 6.500			3.750 8.250	2.450 5.350	7.080 23'02"
-3.000 mm -10'0"	kg lb	*9.250 *20.750	*9.250 *20.750	*11.150 *24.050	8.250 17.700	7.300 15.700	4.500 9.650	4.750 10.250	3.050 6.600			4.600 10.200	2.950 6.550	6.160 20'01"
-4.500 mm -15'0"	kg lb			*8.550 *18.200	8.550 *18.200	*5.750	4.650					*5.550 *12.200	4.500 10.300	4.610 14'09"

Traglasten mit Standardausleger – Kontergewicht: 3,05 mt (6.720 lb) – ohne Löffel

Schild 2.600 mm (8'6")

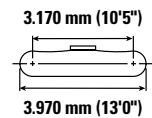
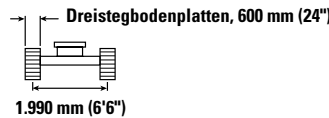
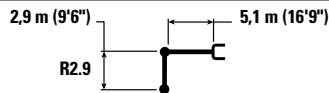

		1.500 mm/5'0"		3.000 mm/10'0"		4.500 mm/15'0"		6.000 mm/20'0"		7.500 mm/25'0"		mm "		
7.500 mm 25'0"	kg lb											*2.950 *6.600	*2.950 *6.600	5.100 16'02"
6.000 mm 20'0"	kg lb							*3.650 *7.450	3.550 *7.450			*2.650 *5.900	*2.650 *5.900	6.450 20'11"
4.500 mm 15'0"	kg lb							*4.050 *8.850	3.450 7.450			*2.600 *5.700	2.550 5.650	7.240 23'07"
3.000 mm 10'0"	kg lb			*8.000 *17.050	*8.000 *17.050	*5.550 *11.950	5.100 10.950	*4.600 *10.000	3.350 7.150	*3.350 *6.200	2.350 5.050	*2.700 *5.850	2.300 5.000	7.660 25'01"
1.500 mm 5'0"	kg lb			*6.950 *16.650	*6.950 *16.650	*6.950 *14.950	4.750 10.200	4.900 10.450	3.150 6.800	3.500 7.500	2.300 4.900	*2.900 *6.300	2.200 4.750	7.780 25'05"
0 mm 0	kg lb			*6.950 *15.950	*6.950 *15.950	7.300 15.700	4.500 9.650	4.750 10.150	3.050 6.550	3.450	2.250	*3.250 *7.150	2.200 4.850	7.590 24'10"
-1.500 mm -5'0"	kg lb	*5.650 *12.550	*5.650 *12.550	*10.000 *22.750	8.050 17.250	7.200 15.450	4.400 9.450	4.650 10.000	3.000 6.400			3.700 8.150	2.400 5.300	7.080 23'02"
-3.000 mm -10'0"	kg lb	*9.250 *20.750	*9.250 *20.750	*11.150 *24.050	8.150 17.450	7.250 15.500	4.400 9.500	4.700 10.100	3.000 6.500			4.550 10.050	2.900 6.450	6.160 20'01"
-4.500 mm -15'0"	kg lb			*8.550 *18.200	8.400 18.100	*5.750	4.600					*5.550 *12.200	4.450 10.150	4.610 14'09"



ISO 10567:2007



*Die Last wird nicht durch die Kipplast, sondern durch die hydraulische Traglast begrenzt. Die angegebenen Lasten entsprechen der Norm ISO 10567:2007 für die Traglast von Hydraulikbaggern. Sie betragen maximal 87 % der hydraulischen Traglast oder 75 % der Kipplast. Das Gewicht aller zusätzlichen Hubeinrichtungen muss von den oben angegebenen Traglasten abgezogen werden. Die Traglasten gelten für eine auf festem, eben tragendem Grund stehende Maschine. Der Einsatz von Arbeitsgeräte-Anbringungsstellen zum Umschlagen bzw. Heben von Objekten kann die Hubleistung der Maschine beeinflussen.

Die Traglast ändert sich bei den verschiedenen lieferbaren Bodenplatten um höchstens ±5 %.

Spezifische Produktbeschreibungen sind dem entsprechenden Betriebs- und Wartungshandbuch zu entnehmen.

Technische Daten zum Hydraulikbagger 317 GC

Traglasten mit Standardausleger – Kontergewicht: 3,05 mt (6.720 lb) – ohne Löffel

Schild 2.500 mm (8'2")

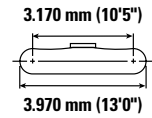
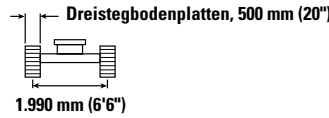
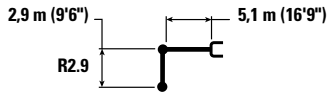

		1.500 mm/5'0"		3.000 mm/10'0"		4.500 mm/15'0"		6.000 mm/20'0"		7.500 mm/25'0"		mm /"		
7.500 mm 25'0"	kg lb											*2.950 *6.600	*2.950 *6.600	5.100 16'02"
6.000 mm 20'0"	kg lb							*3.650 *7.450	3.500 *7.450			*2.650 *5.900	*2.650 *5.900	6.450 20'11"
4.500 mm 15'0"	kg lb							*4.050 *8.850	3.450 7.350			*2.600 *5.700	2.550 5.600	7.240 23'07"
3.000 mm 10'0"	kg lb			*8.000 *17.050	*8.000 *17.050	*5.550 *11.950	5.050 10.850	*4.600 *10.000	3.300 7.050	*3.350 *6.200	2.350 5.000	*2.700 *5.850	2.250 4.950	7.660 25'01"
1.500 mm 5'0"	kg lb			*6.950 *16.650	*6.950 *16.650	*6.950 *14.950	4.650 10.050	4.800 10.350	3.150 6.700	3.450 7.400	2.250 4.850	*2.900 *6.300	2.150 4.700	7.780 25'05"
0 mm 0	kg lb			*6.950 *15.950	*6.950 *15.950	7.200 15.500	4.450 9.550	4.650 10.050	3.000 6.450	3.400 2.200		*3.250 *7.150	2.200 4.750	7.590 24'10"
-1.500 mm -5'0"	kg lb	*5.650 *12.550	*5.650 *12.550	*10.000 *22.750	7.950 17.000	7.100 15.250	4.350 9.350	4.600 9.900	2.950 6.300			3.650 8.050	2.350 5.200	7.080 23'02"
-3.000 mm -10'0"	kg lb	*9.250 *20.750	*9.250 *20.750	*11.150 *24.050	8.050 17.250	7.150 15.300	4.350 9.400	4.650 10.000	2.950 6.400			4.450 9.950	2.900 6.350	6.160 20'01"
-4.500 mm -15'0"	kg lb			*8.550 *18.200	8.300 17.900	*5.750	4.550					*5.550 *12.200	4.400 10.000	4.610 14'09"

Traglasten mit Standardausleger – Kontergewicht: 3,05 mt (6.720 lb) – ohne Löffel

Schild 2.700 mm (8'10")

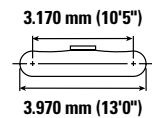
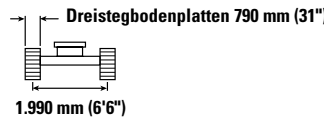
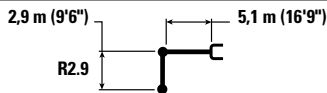

		1.500 mm/5'0"		3.000 mm/10'0"		4.500 mm/15'0"		6.000 mm/20'0"		7.500 mm/25'0"		mm /"		
7.500 mm 25'0"	kg lb											*2.950 *6.600	*2.950 *6.600	5.100 16'02"
6.000 mm 20'0"	kg lb							*3.650 *7.450	3.650 *7.450			*2.650 *5.900	*2.650 *5.900	6.450 20'11"
4.500 mm 15'0"	kg lb							*4.050 *8.850	3.600 7.700			*2.600 *5.700	*2.600 *5.700	7.240 23'07"
3.000 mm 10'0"	kg lb			*8.000 *17.050	*8.000 *17.050	*5.550 *11.950	5.250 11.300	*4.600 *10.000	3.450 7.400	*3.350 *6.200	2.450 5.250	*2.700 *5.850	2.350 5.200	7.660 25'01"
1.500 mm 5'0"	kg lb			*6.950 *16.650	*6.950 *16.650	*6.950 *14.950	4.900 10.500	5.050 10.850	3.250 7.050	3.600 7.750	2.400 5.100	*2.900 *6.300	2.250 4.950	7.780 25'05"
0 mm 0	kg lb			*6.950 *15.950	*6.950 *15.950	7.550 16.250	4.650 10.000	4.900 10.550	3.150 6.750	3.550 2.300		*3.250 *7.150	2.300 5.000	7.590 24'10"
-1.500 mm -5'0"	kg lb	*5.650 *12.550	*5.650 *12.550	*10.000 *22.750	8.300 17.800	7.450 16.000	4.550 9.800	4.850 10.400	3.100 6.650			3.850 8.450	2.500 5.450	7.080 23'02"
-3.000 mm -10'0"	kg lb	*9.250 *20.750	*9.250 *20.750	*11.150 *24.050	8.400 18.050	7.500 16.050	4.550 9.850	4.850 10.450	3.100 6.700			4.700 10.400	3.000 6.700	6.160 20'01"
-4.500 mm -15'0"	kg lb			*8.550 *18.200	8.550 *18.200	*5.750	4.750					*5.550 *12.200	4.600 10.500	4.610 14'09"



ISO 10567:2007



*Die Last wird nicht durch die Kipplast, sondern durch die hydraulische Traglast begrenzt. Die angegebenen Lasten entsprechen der Norm ISO 10567:2007 für die Traglast von Hydraulikbaggern. Sie betragen maximal 87 % der hydraulischen Traglast oder 75 % der Kipplast. Das Gewicht aller zusätzlichen Hubeinrichtungen muss von den oben angegebenen Traglasten abgezogen werden. Die Traglasten gelten für eine auf festem, eben tragendem Grund stehende Maschine. Der Einsatz von Arbeitsgeräte-Anbringungsstellen zum Umschlagen bzw. Heben von Objekten kann die Hubleistung der Maschine beeinflussen.

Die Traglast ändert sich bei den verschiedenen lieferbaren Bodenplatten um höchstens ±5 %.

Spezifische Produktbeschreibungen sind dem entsprechenden Betriebs- und Wartungshandbuch zu entnehmen.

Technische Daten zum Hydraulikbagger 317 GC

Traglasten mit Standardausleger – Kontergewicht: 3,05 mt (6.720 lb) – ohne Löffel

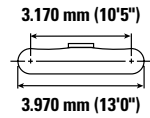
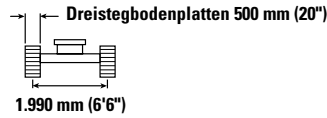
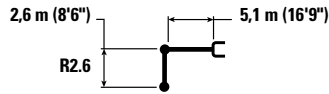

	1.500 mm/5'0"		3.000 mm/10'0"		4.500 mm/15'0"		6.000 mm/20'0"		7.500 mm/25'0"				mm /"	
7.500 mm 25'0"	kg lb				*7.700 *7.700							*3.350 *7.450	*3.350 *7.450	4.770 15'1"
6.000 mm 20'0"	kg lb						*3.600 *6.650	3.350 *6.650				*2.950 *6.450	*2.950 *6.450	6.190 20'0"
4.500 mm 15'0"	kg lb				*4.650 *10.050	*4.650 *10.050	*4.300 *9.450	3.300 7.050				*2.850 *6.200	2.550 5.600	7.020 22'10"
3.000 mm 10'0"	kg lb			*8.900 *18.900	8.750 *18.900	*5.900 *12.700	4.800 10.300	*4.850 *10.500	3.150 6.750			*2.900 *6.300	2.250 4.950	7.450 24'4"
1.500 mm 5'0"	kg lb					*7.250 *15.600	4.450 9.600	4.850 10.400	3.000 6.450	*3.500 2.200		*3.050 *6.750	2.150 4.700	7.560 24'9"
0 mm 0	kg lb			*6.200 *14.200	*6.200 *14.200	7.300 15.600	4.250 9.150	4.700 10.150	2.900 6.200			*3.450 *7.600	2.200 4.800	7.370 24'2"
-1.500 mm -5'0"	kg lb	*5.650 *12.650	*5.650 *12.650	*10.050 *22.950	7.650 16.450	7.200 15.450	4.200 9.000	4.650 10.050	2.850 6.100			3.900 8.600	2.400 5.300	6.850 22'4"
-3.000 mm -10'0"	kg lb	*9.900 *22.300	*9.900 *22.300	*10.750 *23.250	7.800 16.750	7.250 15.550	4.250 9.100					4.850 10.800	2.950 6.600	5.900 19'2"
-4.500 mm -15'0"	kg lb			*7.750 *16.400	*7.750 *16.400							*5.450 *11.900	4.850 11.100	4.240 13'6"

Traglasten mit Standardausleger – Kontergewicht: 3,05 mt (6.720 lb) – ohne Löffel

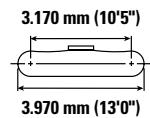
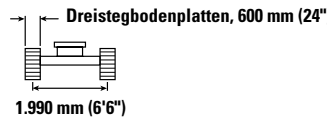
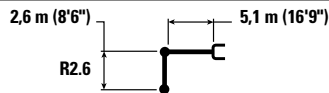

	1.500 mm/5'0"		3.000 mm/10'0"		4.500 mm/15'0"		6.000 mm/20'0"		7.500 mm/25'0"				mm /"	
7.500 mm 25'0"	kg lb				*7.700 *7.700							*3.350 *7.450	*3.350 *7.450	4.770 15'1"
6.000 mm 20'0"	kg lb						*3.600 *6.650	3.350 *6.650				*2.950 *6.450	*2.950 *6.450	6.190 20'0"
4.500 mm 15'0"	kg lb					*4.650 *10.050	*4.650 *10.050	*4.300 *9.450	3.300 7.100			*2.850 *6.200	2.550 5.700	7.020 22'10"
3.000 mm 10'0"	kg lb			*8.900 *18.900	8.850 *18.900	*5.900 *12.700	4.850 10.450	*4.850 *10.500	3.200 6.850			*2.900 *6.300	2.300 5.050	7.450 24'4"
1.500 mm 5'0"	kg lb					*7.250 *15.600	4.500 9.700	4.900 10.550	3.050 6.500	*3.500 2.200		*3.050 *6.750	2.200 4.800	7.560 24'9"
0 mm 0	kg lb			*6.200 *14.200	*6.200 *14.200	7.350 15.800	4.300 9.250	4.800 10.300	2.900 6.300			*3.450 *7.600	2.200 4.850	7.370 24'2"
-1.500 mm -5'0"	kg lb	*5.650 *12.650	*5.650 *12.650	*10.050 *22.950	7.750 16.650	7.300 15.650	4.250 9.100	4.750 10.150	2.900 6.200			3.950 8.700	2.450 5.350	6.850 22'4"
-3.000 mm -10'0"	kg lb	*9.900 *22.300	*9.900 *22.300	*10.750 *23.250	7.900 16.950	7.350 15.750	4.300 9.200					4.900 10.950	3.000 6.650	5.900 19'2"
-4.500 mm -15'0"	kg lb			*7.750 *16.400	*7.750 *16.400							*5.450 *11.900	4.900 11.250	4.240 13'6"



ISO 10567:2007



*Die Last wird nicht durch die Kipplast, sondern durch die hydraulische Traglast begrenzt. Die angegebenen Lasten entsprechen der Norm ISO 10567:2007 für die Traglast von Hydraulikbaggern. Sie betragen maximal 87 % der hydraulischen Traglast oder 75 % der Kipplast. Das Gewicht aller zusätzlichen Hubeinrichtungen muss von den oben angegebenen Traglasten abgezogen werden. Die Traglasten gelten für eine auf festem, eben tragendem Grund stehende Maschine. Der Einsatz von Arbeitsgeräte-Anbringungsstellen zum Umschlagen bzw. Heben von Objekten kann die Hubleistung der Maschine beeinflussen.

Die Traglast ändert sich bei den verschiedenen lieferbaren Bodenplatten um höchstens ±5 %.

Spezifische Produktbeschreibungen sind dem entsprechenden Betriebs- und Wartungshandbuch zu entnehmen.

Technische Daten zum Hydraulikbagger 317 GC

Traglasten mit Standardausleger – Kontergewicht: 3,05 mt (6.720 lb) – ohne Löffel

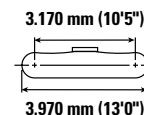
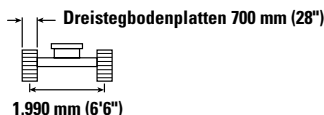
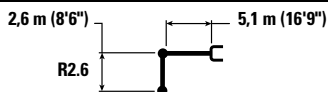

		1.500 mm/5'0"		3.000 mm/10'0"		4.500 mm/15'0"		6.000 mm/20'0"		7.500 mm/25'0"		mm /"		
7.500 mm 25'0"	kg lb					*7.700 *7.700						*3.350 *7.450	*3.350 *7.450	4.770 15'1"
6.000 mm 20'0"	kg lb							*3.600 *6.650	3.400 *6.650			*2.950 *6.450	*2.950 *6.450	6.190 20'0"
4.500 mm 15'0"	kg lb					*4.650 *10.050	*4.650 *10.050	*4.300 *9.450	3.350 7.200			*2.850 *6.200	2.600 5.750	7.020 22'10"
3.000 mm 10'0"	kg lb			*8.900 *18.900	*8.900 *18.900	*5.900 *12.700	4.900 10.550	*4.850 *10.500	3.250 6.950			*2.900 *6.300	2.300 5.100	7.450 24'4"
1.500 mm 5'0"	kg lb					*7.250 *15.600	4.550 9.850	4.950 10.700	3.100 6.600	*3.500 2.250		*3.050 *6.750	2.200 4.850	7.560 24'9"
0 mm 0	kg lb			*6.200 *14.200	*6.200 *14.200	7.450 16.000	4.350 9.400	4.850 10.400	2.950 6.350			*3.450 *7.600	2.250 4.950	7.370 24'2"
-1.500 mm -5'0"	kg lb	*5.650 *12.650	*5.650 *12.650	*10.050 *22.950	7.850 16.850	7.400 15.850	4.300 9.250	4.800 10.300	2.900 6.250			4.000 8.800	2.450 5.400	6.850 22'4"
-3.000 mm -10'0"	kg lb	*9.900 *22.300	*9.900 *22.300	*10.750 *23.250	8.000 17.150	7.450 15.950	4.350 9.350					5.000 11.100	3.050 6.750	5.900 19'2"
-4.500 mm -15'0"	kg lb			*7.750 *16.400	*7.750 *16.400							*5.450 *11.900	4.950 11.350	4.240 13'6"

Traglasten mit Standardausleger – Kontergewicht: 3,05 mt (6.720 lb) – ohne Löffel

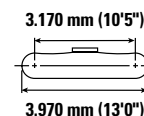
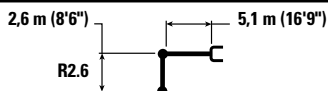

		1.500 mm/5'0"		3.000 mm/10'0"		4.500 mm/15'0"		6.000 mm/20'0"		7.500 mm/25'0"		mm /"		
7.500 mm 25'0"	kg lb					*7.700 *7.700						*3.350 *7.450	*3.350 *7.450	4.770 15'1"
6.000 mm 20'0"	kg lb							*3.600 *6.650	3.450 *6.650			*2.950 *6.450	*2.950 *6.450	6.190 20'0"
4.500 mm 15'0"	kg lb					*4.650 *10.050	*4.650 *10.050	*4.300 *9.450	3.400 7.350			*2.850 *6.200	2.650 5.900	7.020 22'10"
3.000 mm 10'0"	kg lb			*8.900 *18.900	*8.900 *18.900	*5.900 *12.700	5.000 10.750	*4.850 *10.500	3.300 7.050			*2.900 *6.300	2.350 5.200	7.450 24'4"
1.500 mm 5'0"	kg lb					*7.250 *15.600	4.650 10.050	5.100 10.900	3.150 6.750	*3.500 2.300		*3.050 *6.750	2.250 4.950	7.560 24'9"
0 mm 0	kg lb			*6.200 *14.200	*6.200 *14.200	7.650 16.350	4.450 9.600	4.950 10.650	3.050 6.500			*3.450 *7.600	2.300 5.050	7.370 24'2"
-1.500 mm -5'0"	kg lb	*5.650 *12.650	*5.650 *12.650	*10.050 *22.950	8.050 17.200	7.550 16.200	4.400 9.450	4.900 10.550	3.000 6.400			4.100 9.000	2.500 5.550	6.850 22'4"
-3.000 mm -10'0"	kg lb	*9.900 *22.300	*9.900 *22.300	*10.750 *23.250	8.150 17.500	*7.450 *16.050	4.450 9.550					5.100 11.300	3.100 6.900	5.900 19'2"
-4.500 mm -15'0"	kg lb			*7.750 *16.400	*7.750 *16.400							*5.450 *11.900	5.050 11.600	4.240 13'6"



ISO 10567:2007



*Die Last wird nicht durch die Kipplast, sondern durch die hydraulische Traglast begrenzt. Die angegebenen Lasten entsprechen der Norm ISO 10567:2007 für die Traglast von Hydraulikbaggern. Sie betragen maximal 87 % der hydraulischen Traglast oder 75 % der Kipplast. Das Gewicht aller zusätzlichen Hubeinrichtungen muss von den oben angegebenen Traglasten abgezogen werden. Die Traglasten gelten für eine auf festem, eben tragendem Grund stehende Maschine. Der Einsatz von Arbeitsgeräte-Anbringungsstellen zum Umschlagen bzw. Heben von Objekten kann die Hubleistung der Maschine beeinflussen.









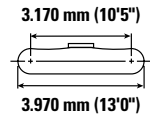
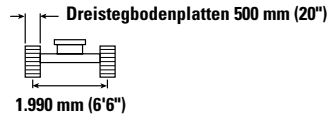
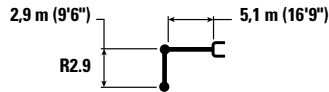





Die Traglast ändert sich bei den verschiedenen lieferbaren Bodenplatten um höchstens ±5 %.

Spezifische Produktbeschreibungen sind dem entsprechenden Betriebs- und Wartungshandbuch zu entnehmen.

Technische Daten zum Hydraulikbagger 317 GC









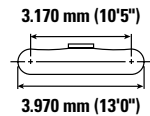
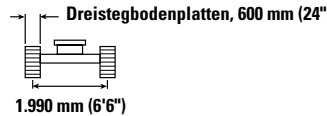
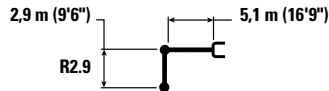





Traglasten mit Standardausleger – Kontergewicht: 3,05 mt (6.720 lb) – ohne Löffel



	1.500 mm/5'0"		3.000 mm/10'0"		4.500 mm/15'0"		6.000 mm/20'0"		7.500 mm/25'0"				mm /"	
														
7.500 mm 25'0"	kg lb											*2.950 *6.600	*2.950 *6.600	5.100 16'2"
6.000 mm 20'0"	kg lb						*3.650 *7.450	3.350 7.150				*2.650 *5.900	*2.650 *5.900	6.450 20'11"
4.500 mm 15'0"	kg lb						*4.050 *8.850	3.300 7.050				*2.600 *5.700	2.400 5.350	7.240 23'7"
3.000 mm 10'0"	kg lb			*8.000 *17.050	*8.000 *17.050	*5.550 *11.950	4.800 10.400	*4.600 *10.000	3.150 6.750	*3.350 *6.200	2.250 4.750	*2.700 *5.850	2.150 4.700	7.660 25'1"
1.500 mm 5'0"	kg lb			*6.950 *16.650	*6.950 *16.650	*6.950 *14.950	4.450 9.600	4.850 10.400	3.000 6.400	3.450 7.450	2.150 4.600	*2.900 *6.300	2.050 4.500	7.780 25'5"
0 mm 0	kg lb			*6.950 *15.950	*6.950 *15.950	7.250 15.550	4.250 9.100	4.700 10.100	2.850 6.150	3.400	2.100	*3.250 *7.150	2.050 4.550	7.590 24'10"
-1.500 mm -5'0"	kg lb	*5.650 *12.550	*5.650 *12.550	*10.000 *22.750	7.550 16.250	7.150 15.350	4.150 8.900	4.650 9.950	2.800 6.000			3.700 8.100	2.250 4.950	7.080 23'2"
-3.000 mm -10'0"	kg lb	*9.250 *20.750	*9.250 *20.750	*11.150 *24.050	7.700 16.450	7.150 15.400	4.150 8.950	4.650 10.050	2.850 6.100			4.500 10.000	2.750 6.050	6.160 20'1"
-4.500 mm -15'0"	kg lb			*8.550 *18.200	7.950 17.100	*5.750	4.350					*5.550 *12.200	4.200 9.550	4.610 14'9"

Traglasten mit Standardausleger – Kontergewicht: 3,05 mt (6.720 lb) – ohne Löffel



	1.500 mm/5'0"		3.000 mm/10'0"		4.500 mm/15'0"		6.000 mm/20'0"		7.500 mm/25'0"				mm /"	
														
7.500 mm 25'0"	kg lb											*2.950 *6.600	*2.950 *6.600	5.100 16'2"
6.000 mm 20'0"	kg lb							*3.650 *7.450	3.400 7.250			*2.650 *5.900	*2.650 *5.900	6.450 20'11"
4.500 mm 15'0"	kg lb							*4.050 *8.850	3.350 7.150			*2.600 *5.700	2.450 5.400	7.240 23'7"
3.000 mm 10'0"	kg lb			*8.000 *17.050	*8.000 *17.050	*5.550 *11.950	4.900 10.500	*4.600 *10.000	3.200 6.850	*3.350 *6.200	2.250 4.800	*2.700 *5.850	2.200 4.800	7.660 25'1"
1.500 mm 5'0"	kg lb			*6.950 *16.650	*6.950 *16.650	*6.950 *14.950	4.500 9.750	4.900 10.550	3.000 6.500	3.500 7.550	2.200 4.700	*2.900 *6.300	2.050 4.550	7.780 25'5"
0 mm 0	kg lb			*6.950 *15.950	*6.950 *15.950	7.350 15.750	4.300 9.200	4.750 10.200	2.900 6.200	3.450	2.150	*3.250 *7.150	2.100 4.600	7.590 24'10"
-1.500 mm -5'0"	kg lb	*5.650 *12.550	*5.650 *12.550	*10.000 *22.750	7.650 16.450	7.250 15.500	4.200 9.000	4.700 10.100	2.850 6.100			3.750 8.200	2.300 5.000	7.080 23'2"
-3.000 mm -10'0"	kg lb	*9.250 *20.750	*9.250 *20.750	*11.150 *24.050	7.750 16.700	7.250 15.600	4.200 9.050	4.700 10.150	2.850 6.150			4.550 10.100	2.750 6.150	6.160 20'1"
-4.500 mm -15'0"	kg lb			*8.550 *18.200	8.050 17.300	*5.750	4.400					*5.550 *12.200	4.250 9.700	4.610 14'9"



ISO 10567:2007



*Die Last wird nicht durch die Kipplast, sondern durch die hydraulische Traglast begrenzt. Die angegebenen Lasten entsprechen der Norm ISO 10567:2007 für die Traglast von Hydraulikbaggern. Sie betragen maximal 87 % der hydraulischen Traglast oder 75 % der Kipplast. Das Gewicht aller zusätzlichen Hubeinrichtungen muss von den oben angegebenen Traglasten abgezogen werden. Die Traglasten gelten für eine auf festem, eben tragendem Grund stehende Maschine. Der Einsatz von Arbeitsgeräte-Anbringungsstellen zum Umschlagen bzw. Heben von Objekten kann die Hubleistung der Maschine beeinflussen.

Die Traglast ändert sich bei den verschiedenen lieferbaren Bodenplatten um höchstens ±5 %.

Spezifische Produktbeschreibungen sind dem entsprechenden Betriebs- und Wartungshandbuch zu entnehmen.

Technische Daten zum Hydraulikbagger 317 GC

Traglasten mit Standardausleger – Kontergewicht: 3,05 mt (6.720 lb) – ohne Löffel

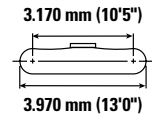
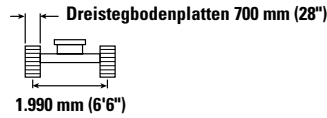
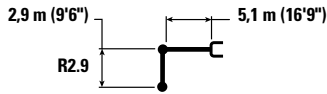

Auslegerhöhe mm "	1.500 mm/5'0"		3.000 mm/10'0"		4.500 mm/15'0"		6.000 mm/20'0"		7.500 mm/25'0"		mm "		
	kg lb	kg lb	kg lb	kg lb	kg lb	kg lb	kg lb	kg lb	kg lb	kg lb	kg lb	mm "	
7.500 mm 25'0"											*2.950 *6.600	*2.950 *6.600	5.100 16'2"
6.000 mm 20'0"							*3.650 *7.450	3.450 7.350			*2.650 *5.900	*2.650 *5.900	6.450 20'11"
4.500 mm 15'0"							*4.050 *8.850	3.350 7.200			*2.600 *5.700	2.450 5.450	7.240 23'7"
3.000 mm 10'0"			*8.000 *17.050	*8.000 *17.050	*5.550 *11.950	4.950 10.600	*4.600 *10.000	3.250 6.950	*3.350 *6.200	2.300 4.900	*2.700 *5.850	2.200 4.850	7.660 25'1"
1.500 mm 5'0"			*6.950 *16.650	*6.950 *16.650	*6.950 *14.950	4.600 9.850	4.950 10.650	3.050 6.600	3.550 7.650	2.200 4.750	*2.900 *6.300	2.100 4.600	7.780 25'5"
0 mm 0			*6.950 *15.950	*6.950 *15.950	7.450 16.000	4.350 9.350	4.350 10.350	4.800 6.300	2.950 6.300	3.500 2.150	*3.250 *7.150	2.150 4.650	7.590 24'10"
-1.500 mm -5'0"		*5.650 *12.550	*5.650 *12.550	*10.000 *22.750	7.750 16.650	7.350 15.750	4.250 9.100	4.750 10.200	2.850 6.150		3.800 8.300	2.300 5.100	7.080 23'2"
-3.000 mm -10'0"		*9.250 *20.750	*9.250 *20.750	*11.150 *24.050	7.850 16.900	7.350 15.800	4.250 9.200	4.800 10.300	2.900 6.250		4.600 10.250	2.800 6.200	6.160 20'1"
-4.500 mm -15'0"				*8.550 *18.200	8.150 17.500	*5.750 12.500	4.450				*5.550 *12.200	4.300 9.800	4.610 14'9"

Traglasten mit Standardausleger – Kontergewicht: 3,05 mt (6.720 lb) – ohne Löffel

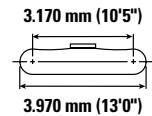
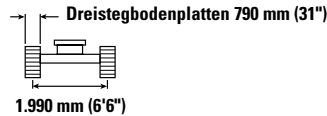
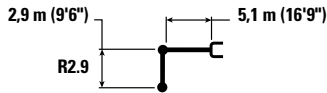

Auslegerhöhe mm "	1.500 mm/5'0"		3.000 mm/10'0"		4.500 mm/15'0"		6.000 mm/20'0"		7.500 mm/25'0"		mm "		
	kg lb	kg lb	kg lb	kg lb	kg lb	kg lb	kg lb	kg lb	kg lb	kg lb	kg lb	mm "	
7.500 mm 25'0"											*2.950 *6.600	*2.950 *6.600	5.100 16'2"
6.000 mm 20'0"							*3.650 *7.450	3.500 *7.450			*2.650 *5.900	*2.650 *5.900	6.450 20'11"
4.500 mm 15'0"							*4.050 *8.850	3.450 7.350			*2.600 *5.700	2.500 5.600	7.240 23'7"
3.000 mm 10'0"			*8.000 *17.050	*8.000 *17.050	*5.550 *11.950	5.050 10.800	*4.600 *10.000	3.300 7.050	*3.350 *6.200	2.350 5.000	*2.700 *5.850	2.250 4.950	7.660 25'1"
1.500 mm 5'0"			*6.950 *16.650	*6.950 *16.650	*6.950 *14.950	4.650 10.050	5.050 10.900	3.150 6.700	3.650 7.800	2.250 4.850	*2.900 *6.300	2.150 4.700	7.780 25'5"
0 mm 0			*6.950 *15.950	*6.950 *15.950	7.600 16.300	4.450 9.550	4.950 10.600	3.000 6.450	3.600 2.200		*3.250 *7.150	2.200 4.750	7.590 24'10"
-1.500 mm -5'0"		*5.650 *12.550	*5.650 *12.550	*10.000 *22.750	7.950 17.000	7.500 16.100	4.350 9.300	4.850 10.450	2.950 6.300		3.850 8.500	2.350 5.200	7.080 23'2"
-3.000 mm -10'0"		*9.250 *20.750	*9.250 *20.750	*11.150 *24.050	8.050 17.250	7.500 16.150	4.350 9.400	4.900 10.550	2.950 6.400		4.700 10.450	2.850 6.350	6.160 20'1"
-4.500 mm -15'0"				*8.550 *18.200	8.300 17.850	*5.750 12.500	4.550				*5.550 *12.200	4.400 10.000	4.610 14'9"



ISO 10567:2007



*Die Last wird nicht durch die Kipplast, sondern durch die hydraulische Traglast begrenzt. Die angegebenen Lasten entsprechen der Norm ISO 10567:2007 für die Traglast von Hydraulikbaggern. Sie betragen maximal 87 % der hydraulischen Traglast oder 75 % der Kipplast. Das Gewicht aller zusätzlichen Hubeinrichtungen muss von den oben angegebenen Traglasten abgezogen werden. Die Traglasten gelten für eine auf festem, eben tragendem Grund stehende Maschine. Der Einsatz von Arbeitsgeräte-Anbringungsstellen zum Umschlagen bzw. Heben von Objekten kann die Hubleistung der Maschine beeinflussen.

Die Traglast ändert sich bei den verschiedenen lieferbaren Bodenplatten um höchstens ±5 %.

Spezifische Produktbeschreibungen sind dem entsprechenden Betriebs- und Wartungshandbuch zu entnehmen.

Technische Daten zum Hydraulikbagger 317 GC

Löffel – technische Daten und Kompatibilität

	Umlenkung	Breite		Kapazität		Gewicht		Füllung	Standardausleger	
		mm	"	m ³	yd ³	kg	lb		%	R2,6 (8'6")
Bolzenbefestigung (kein Schnellwechsler)										
General Duty	316	600	24	0,35	0,46	440	969	100	●	●
	316	900	36	0,62	0,81	546	1.203	100	●	●
	316	1.200	48	0,91	1,19	658	1.450	100	⊖	⊖
	316	1.300	51	1,00	1,31	695	1.532	100	⊖	○
Grabenräumlöffel	316	2.000	78	0,94	1,23	723	1.594	100	⊖	⊖
Grabenräumung – Kippen	316	2.000	79	0,86	1,12	1.028	2.266	100	○	○
Max. Last bei Bolzenbefestigung (Nutzlast plus Löffelgewicht)								kg	2.200	2.080
								lb	4.842	4.583
Mit Cat-Schnellwechsler mit Bolzengreifer										
General Duty	316	600	24	0,35	0,46	440	969	100	●	●
	316	900	36	0,62	0,81	546	1.203	100	●	●
	316	1.200	48	0,91	1,19	658	1.450	100	○	○
	316	1.300	51	1,00	1,31	695	1.532	100	○	○
Grabenräumlöffel	316	2.000	78	0,94	1,23	723	1.594	100	○	○
Grabenräumung – Kippen	316	2.000	79	0,86	1,12	1.028	2.266	100	◇	◇
Maximale Last mit Schnellwechsler (Nutzlast + Löffel)								kg	1.896	1.879
								lb	4.180	4.142

Die obigen Lasten entsprechen der Hydraulikbaggernorm EN474-5:2006 + A3:2013. Sie überschreiten nicht 87 % der hydraulischen Hubkapazität oder 75 % der Kippkapazität bei voll ausgefahrenem Frontgestänge an der Bodenlinie mit eingerolltem Löffel. Löffelinhalt gemäß ISO 7451:2007.

Maximales Materialschüttgewicht:

- 2.100 kg/m³ (3.500 lb/yd³)
- ⊖ 1.500 kg/m³ (2.500 lb/yd³)
- 1.200 kg/m³ (2.000 lb/yd³)
- ◇ 900 kg/m³ (1.500 lb/yd³)

Caterpillar empfiehlt die Verwendung geeigneter Arbeitsgeräte, um den Kunden die maximale Produktivität unserer Produkte zu gewährleisten. Die Verwendung von Arbeitsgeräten, einschließlich Löffeln, die außerhalb der Empfehlung und Technischen Daten von Caterpillar für Gewicht, Abmessungen, Volumenstrom, Druck usw. liegen, können zu einer nicht optimalen Leistung führen, einschließlich, Produktion, Standsicherheit, Zuverlässigkeit und der Langlebigkeit von Bauteilen. Nicht bestimmungsgemäße Verwendung eines Arbeitsgeräts führt zum Ausbogen, Ausbrechen, Verdrehen und verkürzt die Lebensdauer von Ausleger und Stiel.

(Fortsetzung nächste Seite)

Technische Daten zum Hydraulikbagger 317 GC

Löffel – technische Daten und Kompatibilität (Fortsetzung)

	Umlenkung	Breite		Kapazität		Gewicht		Füllung	Standardausleger	
		mm	"	m ³	yd ³	kg	lb		%	R2,6 (8'6")
Mit Schnellwechsler CW30										
General Duty	316	600	24	0,35	0,46	439	967	100	●	●
	316	750	30	0,49	0,64	475	1.047	100	●	●
	316	900	36	0,62	0,81	534	1.177	100	●	●
	316	1.100	43	0,80	1,04	593	1.307	100	⊙	⊖
	316	1.200	48	0,90	1,18	646	1.423	100	⊖	○
	316	1.300	51	1,00	1,31	677	1.492	100	○	○
Heavy Duty	316	1.300	51	1,00	1,31	694	1.529	100	○	○
General Duty – Vorsteckmesser	316	996	39,2	0,70	0,93	586	1.291	100	⊙	⊙
	316	1.200	47	0,91	1,19	672	1.481	100	⊖	○
	316	690	27	0,47	0,61	476	1.049	100	●	●
	316	790	31	0,56	0,73	509	1.122	100	●	●
	316	1.400	55	1,09	1,43	738	1.626	100	◇	◇
Grabenräumlöffel	316	1.800	72	1,10	1,44	646	1.423	100	○	◇
	316	1.800	72	1,24	1,62	678	1.496	100	◇	◇
	316	2.100	82	1,45	1,90	760	1.675	100	X	X
Grabenräumung – Kippen	316	1.800	72	0,78	1,02	1.048	2.310	100	○	◇
	316	2.000	79	0,86	1,13	1.111	2.449	100	◇	◇
Maximale Last mit Schnellwechsler (Nutzlast + Löffel)								kg	1.978	1.861
								lb	4.361	4.102
Mit Schnellwechsler CW30S										
General Duty	316	600	24	0,35	0,46	423	932	100	●	●
	316	750	30	0,49	0,64	471	1.038	100	●	●
	316	900	36	0,62	0,81	534	1.177	100	●	●
	316	1.100	43	0,80	1,04	593	1.307	100	⊙	⊖
	316	1.200	48	0,91	1,18	646	1.423	100	⊖	○
	316	1.300	51	1,00	1,31	677	1.492	100	○	○
	316	1.400	55	1,09	1,43	707	1.558	100	○	◇
Heavy Duty	316	1.200	48	0,91	1,18	663	1.461	100	⊖	○
	316	1.300	51	1,00	1,31	695	1.531	100	○	○
Grabenräumung – Kippen	316	2.000	79	0,86	1,13	1.092	2.407	100	◇	◇
Maximale Last mit Schnellwechsler (Nutzlast + Löffel)								kg	2.013	1.896
								lb	4.438	4.179

Die obigen Lasten entsprechen der Hydraulikbaggernorm EN474-5:2006 + A3:2013. Sie überschreiten nicht 87 % der hydraulischen Hubkapazität oder 75 % der Kippkapazität bei voll ausgefahrenem Frontgestänge an der Bodenlinie mit eingerolltem Löffel.

Löffelinhalt gemäß ISO 7451:2007.

Maximales Materialschüttgewicht:

- 2.100 kg/m³ (3.500 lb/yd³)
- ⊙ 1.800 kg/m³ (3.000 lb/yd³)
- ⊖ 1.500 kg/m³ (2.500 lb/yd³)
- 1.200 kg/m³ (2.000 lb/yd³)
- ◇ 900 kg/m³ (1.500 lb/yd³)
- X Nicht empfohlen

Caterpillar empfiehlt die Verwendung geeigneter Arbeitsgeräte, um den Kunden die maximale Produktivität unserer Produkte zu gewährleisten. Die Verwendung von Arbeitsgeräten, einschließlich Löffeln, die außerhalb der Empfehlung und Technischen Daten von Caterpillar für Gewicht, Abmessungen, Volumenstrom, Druck usw. liegen, können zu einer nicht optimalen Leistung führen, einschließlich, Produktion, Standsicherheit, Zuverlässigkeit und der Langlebigkeit von Bauteilen. Nicht bestimmungsgemäße Verwendung eines Arbeitsgeräts führt zum Ausbogen, Ausbrechen, Verdrehen und verkürzt die Lebensdauer von Ausleger und Stiel.

Technische Daten zum Hydraulikbagger 317 GC

Anbaugeräte-Zuordnung

In manchen Regionen sind nicht alle Anbaugeräte erhältlich. Weitere Informationen zu den in Ihrer Region verfügbaren Konfigurationen erhalten Sie bei Ihrem Cat-Händler.

Übereinstimmung
 Keine Übereinstimmung
 * Nur Arbeitsbereich vorn
 1.800 kg/m³ (3.000 lb/yd³)
 1.200 kg/m³ (2.000 lb/yd³)
 600 kg/m³ (1.000 lb/yd³)

ANBAUGERÄTE MIT BOLZENBEFESTIGUNG

Auslegerausführung Stiellänge		Standardausleger	
		R2.6 (8'6")	R2.9 (9'6")
Hydraulikhämmer	H110 S	✓	✓
	H115 GC S	✓	✓
	H115 S	✓	✓
	H120 S	✓	✓
Abbruch- und Sortiergreifer	G313 GC	✓	✓
	G314	✓	✓
	G317 GC	✓	✓*
Mobile Schrott- und Abbruchscheren	S3015 Flache Oberseite	✓	✓
Pulverisierer	P214 Sekundärbetonpulverisierer	✓	✓
Verdichterplatten	CVP75	✓	✓
Rotationsfräsen	RC15	✓	✓
Mehrschalengreifer	GSH420-500	●	○
	GSH420-600	○	○
	GSH420-750	○	
	GSH520-500	○	○
	GSH520-600	○	
	GSV420-400	●	●
	GSV420-500	●	●
	GSV420-600	○	○
	GSV420-750	○	
	GSV420-1250	◇	◇
	GSV520 GC-400	●	●
	GSV520 GC-500	●	○
	GSV520 GC-600	○	○
	GSV520 GC-1250	◇	
	GSV520-400	●	●
	GSV520-500	○	○
	GSV520-600	○	○

(Fortsetzung nächste Seite)

Technische Daten zum Hydraulikbagger 317 GC

Anbaugeräte-Zuordnung (Fortsetzung)

In manchen Regionen sind nicht alle Anbaugeräte erhältlich. Weitere Informationen zu den in Ihrer Region verfügbaren Konfigurationen erhalten Sie bei Ihrem Cat-Händler.

Übereinstimmung

* Nur Arbeitsbereich vorn

Keine Übereinstimmung

ANBAUGERÄTE FÜR CAT-SCHNELLWECHSLER MIT BOLZENGREIFER

Auslegerausführung		Standardausleger		
		R2.6 (8'6")	R2.9 (9'6")	
Stiellänge	Hydraulikhämmer	H110 S	✓	✓
		H115 GC S	✓	✓
		H115 S	✓	✓
		H120 S	✓	✓*
Abbruch- und Sortiergreifer		G313 GC	✓	✓
		G314	✓	✓*
Mobile Schrott- und Abbruchscheren		S3015 Flache Oberseite	✓	✓*
Pulverisierer		P214 Sekundärbetonpulverisierer	✓*	
Verdichterplatten		CVP75	✓	✓
Rotationsfräsen		RC15	✓	✓

SPEZIELLE SCHNELLWECHSELANBAUGERÄTE CW-30s

Auslegerausführung		Standardausleger		
		R2.6 (8'6")	R2.9 (9'6")	
Stiellänge	Hydraulikhämmer	H110 S	✓	✓
		H115 GC S	✓	✓
		H115 S	✓	✓
		H120 S	✓	✓
Abbruch- und Sortiergreifer		G313 GC	✓	✓
		G314	✓	✓
		G317 GC	✓*	
Mobile Schrott- und Abbruchscheren		S3015 Flache Oberseite	✓	✓
Pulverisierer		P214 Sekundärbetonpulverisierer	✓	✓*
Verdichterplatten		CVP75	✓	✓
Rotationsfräsen		RC15	✓	✓

(Fortsetzung nächste Seite)

Technische Daten zum Hydraulikbagger 317 GC

Anbaugeräte-Zuordnung (Fortsetzung)

In manchen Regionen sind nicht alle Anbaugeräte erhältlich. Weitere Informationen zu den in Ihrer Region verfügbaren Konfigurationen erhalten Sie bei Ihrem Cat-Händler.

Übereinstimmung

* Nur Arbeitsbereich vorn

Keine Übereinstimmung

ANBAUGERÄTE FÜR SPEZIELLEN SCHNELLWECHSLER CW-30

Auslegerausführung	Stiellänge	Standardausleger	
		R2.6 (8'6")	R2.9 (9'6")
Hydraulikhämmer	H110 S	✓	✓
	H115 GC S	✓	✓
	H115 S	✓	✓
	H120 S	✓	✓*
Abbruch- und Sortiergreifer	G313 GC	✓	✓
	G313 GC festes CAN	✓	✓
	G314	✓	✓
	G317 GC	✓*	
	G317 GC festes CAN	✓*	
Mobile Schrott- und Abbruchscheren	S3015 Flache Oberseite	✓	✓
Pulverisierer	P214 Sekundärbetonpulverisierer	✓	✓*
Verdichterplatten	CVP75	✓	✓
Rotationsfräsen	RC15	✓	✓

Spezieller Schnellwechsler HCCW30 – Anbaugeräte

Auslegerausführung	Stiellänge	Standardausleger	
		R2.6 (8'6")	R2.9 (9'6")
Hydraulikhämmer	H110 S	✓	✓
	H115 GC S	✓	✓*
	H115 S	✓	✓
Abbruch- und Sortiergreifer	G313 GC	✓*	
	G314	✓*	
Mobile Abbruchschrottscheren	S3015 Flache Oberseite	✓*	
Verdichterplatten	CVP75	✓	✓
Rotationsfräsen	RC15	✓	✓

ANBAUGERÄTE FÜR SPEZIELLEN SCHNELLWECHSLER S60

Auslegerausführung	Stiellänge	Standardausleger	
		R2.6 (8'6")	R2.9 (9'6")
Hydraulikhämmer	H110 S	✓	✓
	H115 GC S	✓	✓
	H115 S	✓	✓
	H120 S	✓	✓
Abbruch- und Sortiergreifer	G313 GC	✓	✓
	G314	✓	✓
	G317 GC	✓*	
Mobile Schrott- und Abbruchscheren	S3015 Flache Oberseite	✓	✓
Pulverisierer	P214 Sekundärbetonpulverisierer	✓	✓*
Verdichterplatten	CVP75	✓	✓
Rotationsfräsen	RC15	✓	✓

(Fortsetzung nächste Seite)

Technische Daten zum Hydraulikbagger 317 GC

Anbaugeräte-Zuordnung (Fortsetzung)

In manchen Regionen sind nicht alle Anbaugeräte erhältlich. Weitere Informationen zu den in Ihrer Region verfügbaren Konfigurationen erhalten Sie bei Ihrem Cat-Händler.

Übereinstimmung

* Nur Arbeitsbereich vorn

Keine Übereinstimmung

ANBAUGERÄTE FÜR SPEZIELLEN SCHNELLWECHSLER HCS60

Auslegerausführung	Stiellänge	Standardausleger	
		R2.6 (8'6")	R2.9 (9'6")
Hydraulikhämmer	H110 S	✓	✓
	H115 S	✓	✓
	H120 S	✓	✓
Abbruch- und Sortiergreifer	G313 GC	✓	✓
	G314	✓	✓
Mobile Schrott- und Abbruchscheren	S3015 Flache Oberseite	✓	✓
Pulverisierer	P214 Sekundärbetonpulverisierer	✓	✓*
Verdichterplatten	CVP75	✓	✓

ANBAUGERÄTE FÜR SPEZIELLEN SCHNELLWECHSLER HCS65

Auslegerausführung	Stiellänge	Standardausleger	
		R2.6 (8'6")	R2.9 (9'6")
Hydraulikhämmer	H110 S	✓	✓
	H115 S	✓	✓
	H120 S	✓	✓*
Abbruch- und Sortiergreifer	G313 GC	✓	✓
	G314	✓	✓*
Mobile Schrott- und Abbruchscheren	S3015 Flache Oberseite	✓	✓*
Pulverisierer	P214 Sekundärbetonpulverisierer	✓*	
Verdichterplatten	CVP75	✓	✓
Rotationsfräsen	RC15	✓	✓

ANBAUGERÄTE FÜR DEN AUSLEGER

Auslegerausführung	Standardausleger
Mobile Schrott- und Abbruchscheren	S3035 Flache Oberseite ✓*

Standard- und Sonderausrüstung

Die Standard- und Sonderausrüstung kann variieren. Weitere Informationen erhalten Sie bei Ihrem Cat-Händler.

	Standard	Optional		Standard	Optional
AUSLEGER, STIELE UND UMLENKMECHANISMEN			CAT-TECHNOLOGIE		
Standardausleger 5,1 m (16'9")	✓		Cat-Maschinenmanagement		
Standardstiel, 2,6 m (8'6")		✓	– VisionLink®	✓ ¹	
Standardstiel, 2,9 m (9'6")		✓	– VisionLink® Productivity		✓ ²
Löffelumlenkung mit Lastöse	✓		– Software-Updates per Fernzugriff	✓	
FAHRERKABINE			ELEKTRISCHE ANLAGE		
ROPS	✓		Wartungsfreie Batterie	✓	
Bedienerschutzvorrichtung (OPG)		✓	Zentraler Haupttrennschalter	✓	
Hochauflösender 203-mm-LCD-Touchscreen-Monitor (8")	✓		Programmierbare LED-Arbeitsscheinwerfer mit Ausschaltverzögerung	✓	
Zweistufen-Klimaautomatik	✓		LED-Fahrwerkleuchte und Auslegerleuchte links – 1800 Lumen	✓	
Dreh-/Auswahlknopf und Direkttasten zur Monitorsteuerung	✓		LED-Auslegerleuchten rechts und Fahrerkabinenscheinwerfer – 1800 Lumen		✓
Schlüssellose Starttasten-Motorsteuerung	✓		MOTOR		
Höhenverstellbare Konsole	✓		Cat®-Dieselmotor C3.6 mit Einzelturbolader	✓	
Festkonsole links	✓		Zwei wählbare Modi: Power und Smart	✓	
Luftgefederter Sitz	✓		Leerlaufaste mit Motordrehzahlautomatik	✓	
Sicherheitsgurt, 51 mm (2")	✓		Automatische Motorabschaltung	✓	
Bluetooth®-integriertes Radio mit USB -Anschluss	✓		Kaltstartfähigkeit bis -18 °C (-0 °F)		✓
12-V-DC-Steckdosen	✓		Kaltstartfähigkeit bis -25° C (-13° F)		✓
Dokumentenaufbewahrung	✓		Einstufiges Kraftstofffiltersystem mit Wasserabscheider und Anzeige	✓	
Getränke- und Flaschenhalter	✓		Abgedichteter Luftfilter mit zwei Einsätzen und integriertem Vorreiniger	✓	
Zweiteilige Frontscheibe, öffnend	✓		Elektrische Kraftstoffentlüftungspumpe	✓	
Notausstieg (Heckscheibe)	✓		Elektrische Lüfter	✓	
Scheibenwischer-/Waschanlage mit Radialbewegung oben	✓				
Dachfenster mit Luke aus Polycarbonat, öffnend	✓				
LED-Deckenleuchte	✓				
Sonnenrollo hinten		✓			
Waschbare Bodenmatte	✓				
Rundumleuchten-Vorrüstung	✓				

¹Stellt wichtige Telematikdaten für das Zustandsmanagement, für Einblicke in die Wartung und für die Zustandsüberwachung bereit. Für umfassendere Datenberichte sind andere Pläne verfügbar. Weitere Informationen erhalten Sie bei Ihrem Cat-Händler.

²VisionLink-Abonnement erforderlich. Weitere Informationen erhalten Sie bei Ihrem Cat-Händler.

(Fortsetzung nächste Seite)

Standard- und Sonderausrüstung für 317 GC

Standard- und Sonderausrüstung (Fortsetzung)

Die Standard- und Sonderausrüstung kann variieren. Weitere Informationen erhalten Sie bei Ihrem Cat-Händler.

	Standard	Optional		Standard	Optional
HYDRAULIKSYSTEM			SERVICE UND WARTUNG		
Elektronisches Hauptsteuerventil	✓		Seitlicher Zugang zur Wartungsplattform	✓	
Elektronische Einzelhauptpumpe	✓		Gruppierte Motoröl- und Kraftstofffilter	✓	
Ausleger- und Stiel-Regenerierungskreise	✓		Vom Boden aus zugänglicher Messstab für Motoröl	✓	
Ausleger- und Stiel-Antidriftventil	✓		Verriegelbarer elektrischer Hauptschalter	✓	
Auslegerrohrbruchsicherung	✓		Probenzapfventile für planmäßige Öluntersuchung (S·O·S SM)	✓	
Stielrohrbruchsicherung	✓		Integriertes Fahrzeugzustandsverwaltungssystem	✓	
Automatisches Aufwärmen des Hydrauliköls	✓		LAUFWERK UND AUFBAU		
Automatische Zweistufen-Fahrfunktion	✓		Dreistegbodenplatten, 500 mm (20")		✓
Element-Haupthydraulikfilter	✓		Dreistegbodenplatten, 600 mm (24")		✓
Schnellwechsler-Hydraulikkreis für Cat-Bolzengreifer		✓	Dreistegbodenplatten mit zusätzlichen Stufen, 700 mm (28")		✓
Schnellwechslerkreis für speziellen CW-Schnellwechsler		✓	Dreistegbodenplatten 790 mm (31") mit zusätzlichen Stufen		✓
SICHERHEIT			Fettgeschmierte Laufwerkskette	✓	
Heck- und Seitenkamera rechts	✓		Laufrollenschutzvorrichtung, Mitte	✓	
Vom Boden aus zugänglicher zusätzlicher Motorabstellschalter in der Fahrerkabine	✓		Bodenschutzplatten	✓	
Rutschhemmende Trittbleche und versenkte Schrauben auf Wartungsplattform	✓		Fahrmotorschutz	✓	
Signal-/Warnhorn	✓		Kontergewicht 3,05 t (6.720 lb)		✓
Schwenkalarm		✓	Zurrösen am Grundrahmen	✓	
Hydrauliksperrung und Steuerhebel	✓		Schild 2.500 mm (8'2")		✓
Inspektionsbeleuchtung		✓	Schild 2.600 mm (8'6")		✓
Abschaltautomatik	✓		Schild 2.700 mm (8'10")		✓

Vom Händler montierte Kits und Anbaugeräte

Anbaugeräte können unterschiedlich sein. Weitere Informationen erhalten Sie bei Ihrem Cat-Händler.

FAHRERKABINE

- Unterer Scheibenwischer mit Radialbewegung
- Linkes/rechtes elektrisches (Zwei-Wege-) Pedal für Arbeitsgerätesteuerung
- Heckscheiben-Kit mit zwei Ausstiegen
- Regenabweiser plus Abdeckung für Fahrerinnenleuchten
- Dachluke aus Polycarbonat
- Schlüsselfernbedienung (zur Verwendung mit Bluetooth®-Empfänger)

SICHERHEIT

- Sicherheitsgurt 76 mm (3")
- Bluetooth-Empfänger

SCHUTZVORRICHTUNGEN

- OPG (Bedienerschutzeinrichtung, nicht kompatibel mit Abdeckung für Fahrerinnenleuchten, Regenabweiser)
- Voller Eingriffsschutz vorn (nicht kompatibel mit Abdeckung für Fahrerinnenleuchten, Regenabweiser)
- Schutzgitter untere Hälfte vorn
- Umfassender Vandalismusschutz

Umwelterklärung zum 317 GC

Die folgenden Angaben gelten für die Maschine zum Zeitpunkt der Endfertigung in der Verkaufsversion, die für die von diesem Dokument abgedeckten Regionen gedacht ist. Der Inhalt dieser Erklärung ist zum Ausgabezeitpunkt gültig. Allerdings können Inhalte, die sich auf Maschinenfunktionen und technische Daten beziehen, ohne Vorankündigung geändert werden. Weitere Informationen finden Sie im Betriebs- und Wartungshandbuch zu der Maschine.

Weitere Informationen zu laufenden Nachhaltigkeitsmaßnahmen und unserem Fortschritt in diesem Bereich finden Sie unter <https://www.caterpillar.com/de/company/sustainability>.

Motor

- Der Cat®-Motor C3.6 erfüllt die Emissionsnormen EPA Tier 4 Final (USA) und Stufe V (EU).
- Cat-Dieselmotoren müssen mit ULSD (Ultra Low Sulfur Diesel, extrem schwefelarmer Dieselmotorkraftstoff) mit höchstens 15 ppm Schwefel oder einer Mischung aus ULSD und folgenden Kraftstoffen mit geringeren Schadstoffemissionen** betrieben werden (Maximalangaben folgen):
 - ✓ 20 % Biodiesel FAME (Fatty Acid Methyl Ester, Fettsäure-Methylester)*
 - ✓ 100 % "Renewable Diesel", HVO (Hydrotreated Vegetable Oil, hydriertes Pflanzenöl) und GTL-Kraftstoffe (Gas-to-Liquid, Kraftstoff aus Erdgas)

Siehe Anleitung zur Gewährleistung einer erfolgreichen Anwendung. Wenden Sie sich an Ihren Cat-Händler oder lesen Sie "Caterpillar Machine Fluids Recommendations" (SEBU6250), um weitere Informationen zu erhalten.

**Motoren ohne Ausstattung zur Nachbehandlung können höhere Beimischungen verwenden, d. h. bis zu 100 % Biodiesel (wenden Sie sich bei Verwendung von Beimischungen mit mehr als 20 % Biodiesel an Ihren Cat-Händler).*

***Die Treibhausgase in den Auspuffemissionen von Kraftstoffen mit geringeren Schadstoffemissionen entsprechen quasi denen traditioneller Kraftstoffe.*

Klimaanlagensystem

- Das Klimaanlagensystem dieser Maschine enthält das fluorierte Treibhausgas R134a als Kältemittel (Erderwärmungspotenzial = 1430). In der Anlage befinden sich 0,9 kg (1,98 lb) Kältemittel, was einer CO₂-Produktion von 1287 metrischen Tonnen (1418 Tonnen) entspricht.

Lackierung

- Soweit bekannt enthält der Lack eine höchstzulässige Konzentration der folgenden Schwermetalle (gemessen in ppm):
 - Barium < 0,01 %
 - Cadmium < 0,01 %
 - Chrom < 0,01 %
 - Blei < 0,01 %

Geräuschpegel

ISO 6395:2008 (außen) – 101 dB(A)

ISO 6396:2008 (in der Fahrerkabine) – 70 dB(A)

- Bei längerem Betrieb der Maschine ohne Fahrerkabine, mit nicht ordnungsgemäß gewarteter Fahrerkabine oder mit geöffneten Türen/Fenstern bzw. in lauter Umgebung ist möglicherweise ein Gehörschutz erforderlich.

Öle und Flüssigkeiten

- Caterpillar führt die Werksbefüllung mit Ethylenglykol-Kühlmitteln durch. Cat-Dieselmotoren-Frostschutz-/Kühlmittel (DEAC) und Cat-Langzeitkühlmittel (ELC) sind recyclingfähig. Weitere Informationen erhalten Sie bei Ihrem Cat-Händler.
- Cat Bio HYDO™ Advanced ist ein biologisch abbaubares Hydrauliköl und mit dem EU-Umweltzeichen zertifiziert.
- Vermutlich existieren weitere Flüssigkeiten. Sämtliche Flüssigkeitsempfehlungen und die Wartungsintervalle finden Sie im Betriebs- und Wartungshandbuch oder im Anwendungs- und Einbauleitfaden.

Funktionen und Technologie

- Die folgenden Funktionen und Technologieoptionen können eventuell zur Senkung von Kraftstoffverbrauch bzw. Kohlenstoffemissionen beitragen. Die Funktionen können variieren. Für genaue Informationen wenden Sie sich bitte an Ihren Cat-Händler.
 - Moderne Hydrauliksysteme stimmen Leistung und Effizienz aufeinander ab.
 - Im Smart-Modus wird die Maschinenleistung automatisch an den Bedarf der Grabarbeit angepasst.
 - Geringere Wartungskosten dank längeren Serviceintervallen
 - Motordrehzahlautomatik und automatische Motorabschaltung
 - Schnelle und effiziente Arbeit dank einer Vielzahl von Werkzeugen

ZEPPELIN

ZEPPELIN – GANZ IN IHRER NÄHE

ZEPPELIN IN IHRER NÄHE

Mit unseren rund 40 Niederlassungen in Deutschland und Österreich sind wir immer in der Nähe Ihres Standortes oder Ihrer Baustelle. Der Zeppelin Service steht Ihnen rund um die Uhr zur Verfügung. Wir liefern 98 % aller Ersatzteile innerhalb von 24 Stunden.

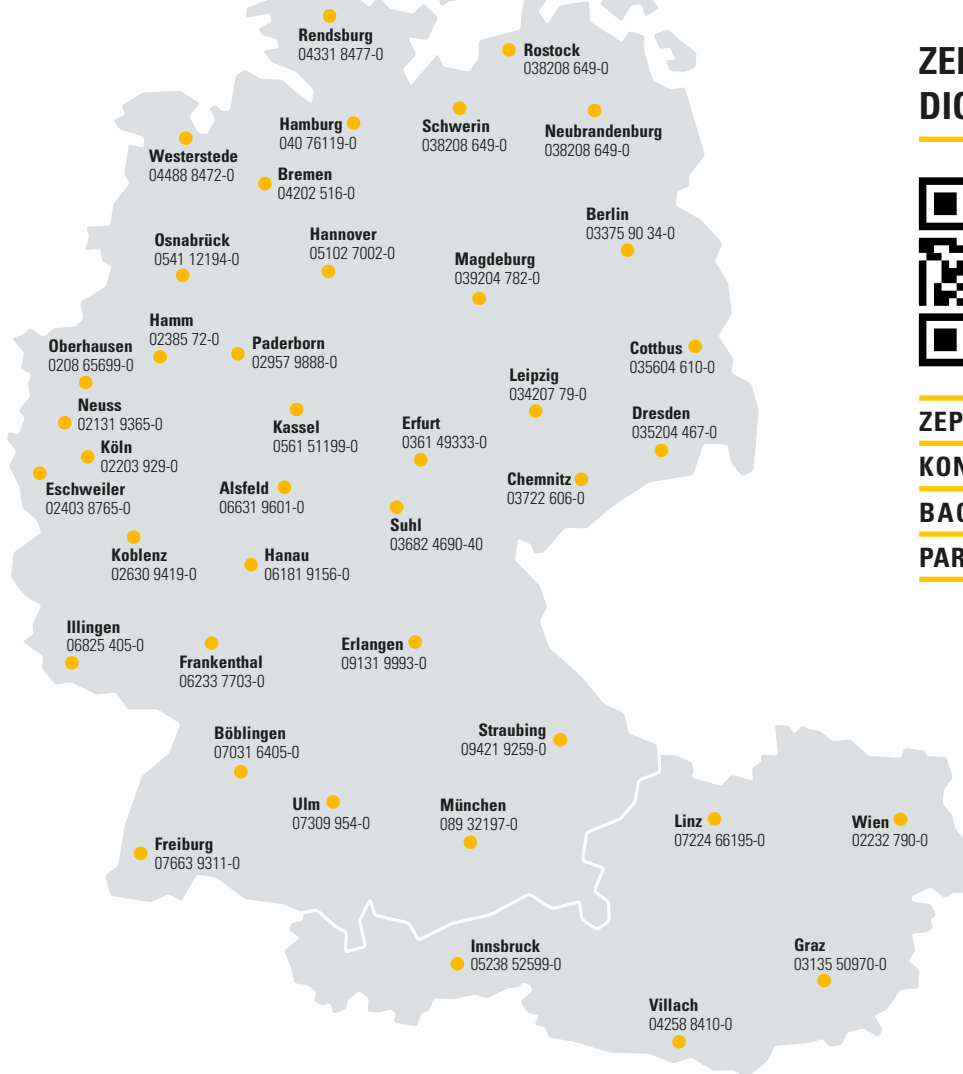

ZEPPELIN DIGITAL



ZEPPELIN SHOP
KONFIGURATOR
BAGGERBÖRSE
PARTS.CAT.COM



Günstige Finanzierungen für alle unsere Maschinen über unseren Partner Cat Financial.
Schnell. Einfach. Flexibel. Individuell.

Zeppelin Baumaschinen GmbH
Graf-Zeppelin-Platz 1 · 85748 Garching bei München
Tel. 089 32000-0 · zeppelin-cat@zeppelin.com
zeppelin-cat.de

Zeppelin Österreich GmbH
Zeppelinstraße 2 · 2401 Fischamend bei Wien
Tel. 02232 790-0 · info.at@zeppelin.com
zeppelin-cat.at

Nähere Informationen zu Cat-Produkten, Serviceleistungen der Händler und Industrielösungen finden Sie auf unserer Website www.cat.com

AGXQ4098-00 (11-2024)
Baunummer: 07H
(Europe)

© 2024 Caterpillar
Alle Rechte vorbehalten

Änderungen der Werkstoffe und technischen Daten ohne vorherige Ankündigung vorbehalten.
Die auf den Fotos abgebildeten Maschinen können zusätzliche Ausrüstung enthalten.
Erkundigen Sie sich bei Ihrem Cat-Händler nach den verfügbaren Optionen.

CAT, CATERPILLAR, LET'S DO THE WORK, die entsprechenden Logos, "Caterpillar Corporate Yellow", die Handelszeichen "Power Edge" und Cat-"Modern Hex" sowie die hierin verwendeten Unternehmens- und Produktidentitäten sind Markenzeichen von Caterpillar Inc. und dürfen nicht ohne Genehmigung verwendet werden. VisionLink ist ein in den USA und anderen Ländern eingetragenes Markenzeichen von Caterpillar Inc.

